

Maxime
LEBON[®]

MANUEL D'UTILISATION

E-WASHER

ASPIRATEUR ROBOT LAVEUR



⚠ ATTENTION

1. Avant de charger le robot manuellement, assurez-vous que l'interrupteur d'alimentation sur le côté droit du robot est allumé, sinon le robot ne pourra pas être chargé et affichera le code d'erreur E10.
2. Vous devez retirer la membrane d'isolation de la pile avant d'utiliser la télécommande.
3. Enlever les caoutchoucs jaunes situés dessus et dessous l'appareil.

Consignes de sécurité	1
Caractéristiques du produit	2
Illustrations de produit	3-7
Unité principale et accessoires	3
Unité principale et collecteur	4
Station de charge et mur virtuel	5
Télécommande	6
Panneau d'affichage Ecran	7
Utiliser l'appareil	8-11
Méthodes de recharge	8
Options de nettoyage	9
Programmation	10
Option de nettoyage	11
Mur virtuel	11
Entretien	12-13
Nettoyer les brosses	12
Nettoyer le collecteur et les filtres.	12
Nettoyer les capteurs	13
Comment utiliser le réservoir d'eau.	13
Dépannage	14-16
Tableau des codes erreur	14
Modules de remplacement	15
Installation batterie et remplacement	16
Limitation de l'usage de l'appareil	16
Spécification du produit	17

Consignes de sécurité

Avant d'utiliser ce produit, veuillez lire les consignes de sécurité suivantes et suivez toutes les précautions de sécurité.

- !** Lisez ce manuel attentivement avant d'utiliser ce produit.
- !** Conservez ce manuel d'utilisation.
- !** Suivez ces précautions pour éviter et réduire le risque de blessure ou de dommage.

ATTENTION

- 1** Seul un technicien certifié peut démonter et / ou réparer le produit.
- 2** Utilisez uniquement l'adaptateur fourni. L'utilisation d'un autre adaptateur non autorisé peut causer un choc électrique, incendie ou dommage au produit.
- 3** Ne touchez pas le câble d'alimentation, la prise ou l'adaptateur lorsque vos mains sont mouillées.
- 4** Ne coincez pas de vêtements ou partie de votre corps dans les roues du produit.
- 5** Ne pas utiliser le robot près d'un produit inflammable.
- 6** Ne pas nettoyer lorsque le robot est en charge.
- 7** Ne pliez pas et n'exercez pas de pression importante sur le câble d'alimentation.
- 8** Ce produit est destiné à une utilisation en intérieur et à un sol propre et sec uniquement.
- 9** Ne vous asseyez pas sur ce produit et n'y attachez pas d'objet.
- 10** N'utilisez pas ce produit dans un environnement humide (ou tout environnement contenant du liquide).
- 11** Avant utilisation, retirez les objets à supprimer (verre, textiles, papiers, etc.) qui peuvent être pris dans la brosse ou l'aspirateur.
- 12** Ne pas poser l'aspirateur robot sur tables ou chaises
- 13** Éteignez l'interrupteur d'alimentation pendant le transport ou lorsque vous n'avez pas besoin d'utiliser ce produit pendant une période importante.
- 14** Avant de charger la batterie, assurez-vous que l'adaptateur et la prise sont correctement connectés.
- 15** Pour éviter les blessures informer toutes les personnes présentes dans la maison quel'appareil est en train de nettoyer.
- 16** Ne pas utiliser lorsque le collecteur à poussière est plein.
- 17** Utilisez à des températures comprises entre 0 ° C et 40 ° C (32 ° F et 104 ° F).
- 18** Ne pas placer l'appareil dans un environnement à haute température.
- 19** Retirez la batterie de l'unité avant de recycler ou jeter l'appareil.
- 20** Déconnectez l'adaptateur AC avant de retirer la batterie.
- 21** La batterie doit être correctement jetée.

REMARQUE: Ne permettez pas aux enfants d'utiliser le robot à moins qu'ils soient sous la surveillance d'un adulte

Consignes de sécurité

Puissance d'aspiration et réglage intelligent de l'aspiration

Puissance d'aspiration

La puissance d'aspiration de ce produit atteint jusqu'à 40W, ce qui garantit le nettoyage de minuscules poussières sur le sol.

Réglage intelligent de l'aspiration

Le robot ajustera sa puissance d'aspiration en fonction des différents types de sols. Il nettoiera le sol plus efficacement et économisera également sa consommation d'énergie.

Facilité d'utilisation

Opération facile

Simple à utiliser avec son écran tactile. Appuyez simplement sur la touche CLEAN pour commencer le nettoyage.



Laver le collecteur à poussière.

Videz et lavez régulièrement le bac à poussière avec de l'eau pour le nettoyer efficacement.

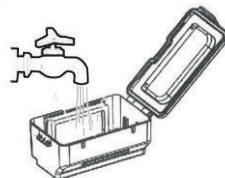

Quatre modes de nettoyage

Quatre modes de nettoyage sont fournis pour répondre à vos besoins.

1. Mode de nettoyage automatique

L'appareil nettoiera et passera l'aspirateur automatiquement et ajustera son comportement en fonction de son environnement.

2. Mode de nettoyage Spot

L'appareil passera plus de temps à nettoyer les zones sales.

3. Mode de nettoyage des bords

L'appareil nettoiera le bord en longeant les murs.

4. Mode de programmation.

Vous pouvez programmer l'appareil pour commencer le nettoyage à une heure prédéfinie.

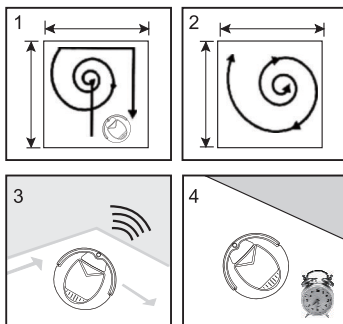

Éléments du produit

Unités principales et accessoires

No.	Description	Q'ty
1	Unité principale	1
2	Station de charge	1
3	Télécommande (Pile incluse)	1
4	Mur virtuel (Pile non incluse)	1
5	Chargeur	1
6	Brosse de nettoyage	1
7	Réservoir d'eau avec 2 serpillières	1
8	Brosses latérales de recharge	2
9	Filtre HEPA	1

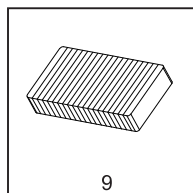
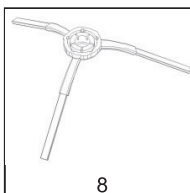
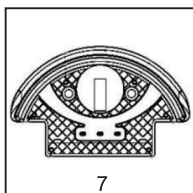
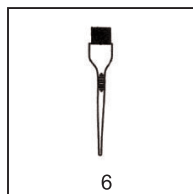
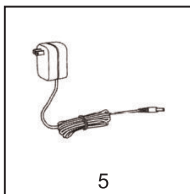
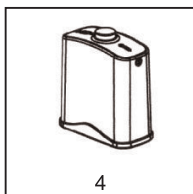
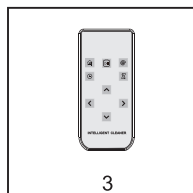
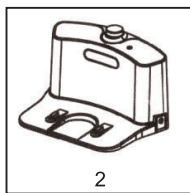
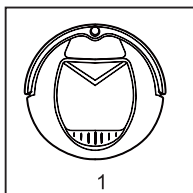

Éléments du produit

Unité principale et collecteur

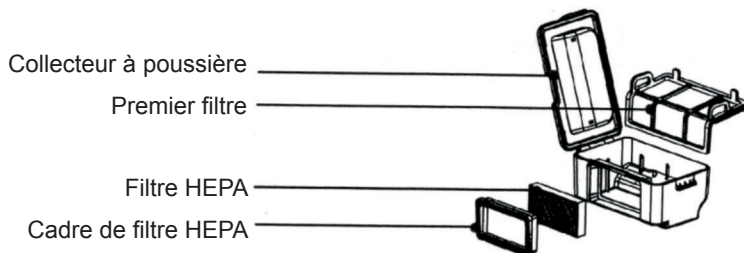
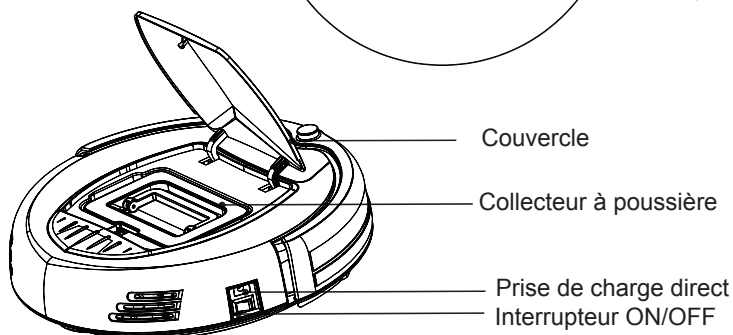
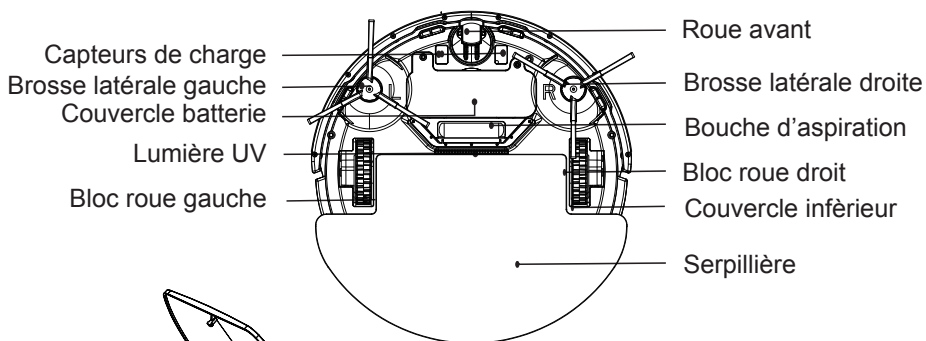
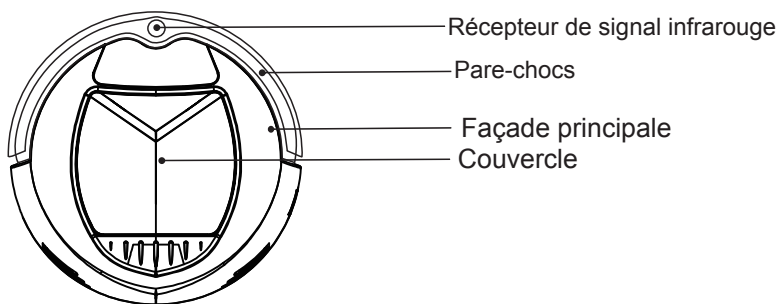

Éléments du produit

Station de charge et mur virtuel

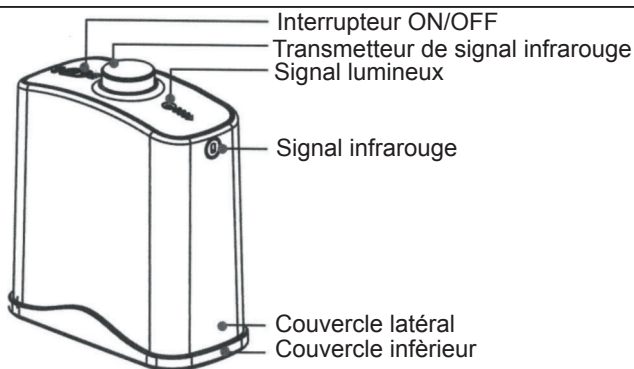
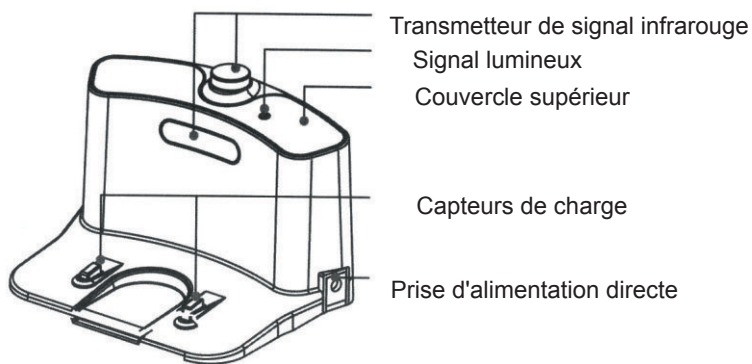

Installation des piles dans le mur virtuel

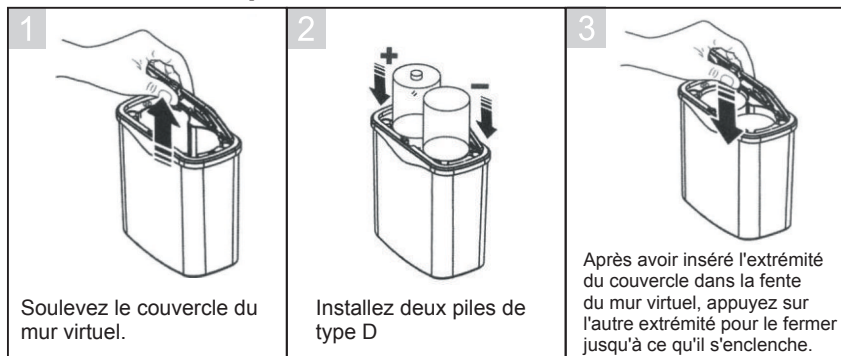

Remarque: Retirez les piles si vous n'utilisez pas le mur virtuel pendant une longue période.

Parties produit

Télécommande

1 "🏠" Bouton Maison pour retourner à la station de charge

2 "🕒" Bouton de programmation

3 "🎯" Bouton Spot

4 "⬅️➡️" Boutons directionnels

5 "▶️" Bouton pour nettoyer

6 "🧱" Bouton pour longer les murs

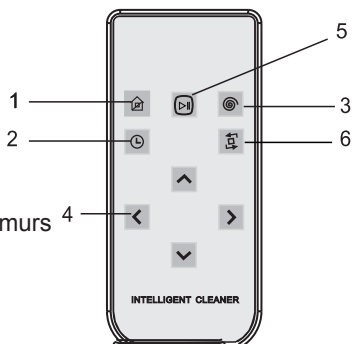

Utilisez la télécommande pour contrôler l'appareil. Assurez-vous que l'appareil soit connecté avec la télécommande.

Pointez la télécommande vers l'appareil et appuyez sur le bouton pour le faire fonctionner. Installez une pile dans la télécommande.

N'utilisez pas la télécommande à proximité de la base de recharge automatique ou du Mur virtuel.

Éléments du produit

Bouton et écran tactile

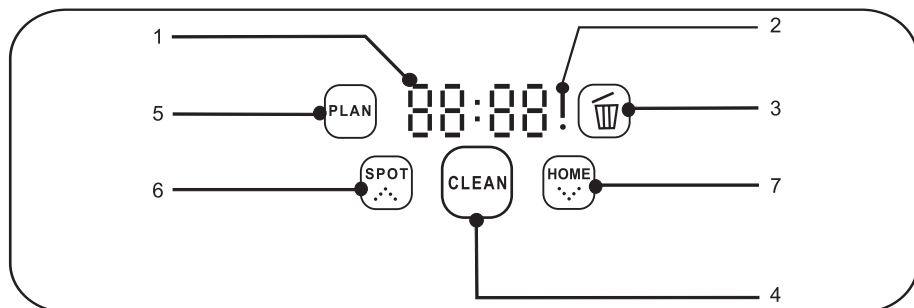

Ecran d'affichage

- 1** Affichage numérique: affiche l'heure, l'état d'avancement du nettoyage, le niveau de la batterie et les codes erreur, en utilisant des chiffres, des lettres et des graphiques.
- 2** Affichage: Affiche le code erreur en cas de problème.
- 3** Affichage: Il clignote lorsque le collecteur à poussière est plein ou lorsque la bouche d'aspiration est bloquée.

Utilisation touches tactiles.

- 4** Clean : appuyez sur "Clean" pour valider les opérations suivantes :
 - A. Pour passer du mode veille au mode activé, (ou continuez à appuyer sur ce bouton pour changer de mode activé en mode veille).
 - B. Pour confirmer la planification en mode programmation.
 - C. Pour commencer le nettoyage.
- 5** Planification
 - A. Appuyez sur « Plan » pour entrer dans le mode de programmation.
 - B. Appuyez sur ce bouton pour naviguer entre les heures et les minutes en mode de programmation.
 - C. Appuyer sur ce bouton pendant 5 secondes pour annuler la programmation.
- 6** Spot : appuyez sur "spot" pour ces opérations :
 - A. Appuyez sur ce bouton pour effacer en mode de programmation.
 - B. Lorsque le robot est en mode activé, appuyez sur ce bouton pour que le robot commence à nettoyer les taches.
- 7** Home : Appuyez sur "Home" pour effectuer les opérations suivantes :
 - A. Appuyez sur ce bouton pour diminuer le nombre en mode de programmation.
 - B. Lorsque le robot est en mode activé, appuyez sur ce bouton pour ramener le robot à la station de charge.

Utilisation de l'appareil

Méthodes de charge de la batterie

1 Placez la station de charge automatique

Note: Mettez la station de chargement contre le mur et enlever les obstacles d'environ 1m de chaque côté et d'environ 2m à l'avant.

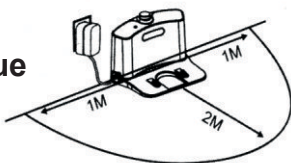

2 Allumez l'interrupteur d'alimentation sur le côté de l'appareil, l'écran d'affichage clignote.

(Si l'appareil ne reçoit pas de commande pendant 20 secondes, il passera en mode veille.)

Remarque:

A. Veillez à garder l'interrupteur d'alimentation allumé, sinon l'appareil ne fonctionnera pas.

B. Si l'interrupteur d'alimentation est éteint, la programmation sera effacée.

Mise en garde : Avant de charger l'appareil, assurez-vous que l'interrupteur d'alimentation soit allumé, sinon l'appareil ne pourra pas être chargé.

3 Chargement manuel

A. Branchez le câble d'alimentation de l'adaptateur à la prise d'alimentation de l'appareil et branchez l'adaptateur secteur à la prise murale.

B. Connectez la station de chargement avec l'adaptateur secteur branché à la prise murale pour l'allumer. Appuyez sur le bouton HOME de l'appareil ou de la télécommande pour ramener l'appareil à la station de chargement.

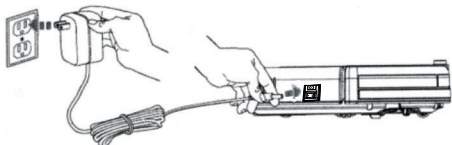

A

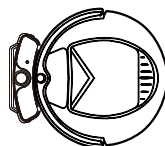

B

Remarque:

A. Allumez l'interrupteur avant de commencer à charger la batterie de l'aspirateur.

B. Lorsque l'appareil est en charge, l'écran affiche 1111 et clignote de droite à gauche.

C. Avant la première utilisation, chargez le robot pendant 12 heures. Lorsque la charge est complète, l'écran affichera FULL.

D. Pour la première utilisation, laissez l'appareil nettoyer jusqu'à épuisement de la batterie.

E. Une fois la batterie épuisée, rechargez l'appareil dès que possible.

F. Si l'appareil n'est pas utilisé pendant longtemps, éteignez l'interrupteur d'alimentation.

G. Ne pas utiliser l'appareil pendant le chargement.



4 Chargement automatique

L'appareil retournera automatiquement à la station de chargement lorsque le nettoyage sera terminé ou lorsque la batterie sera vide.

Remarque: Lorsque la batterie est faible, l'écran affiche "Lo".

Veillez à garder la prise de la station de charge branchée. Dans le cas contraire, l'appareil ne trouvera pas la base pour charger automatiquement la batterie.

Une fois la machine est complètement chargée, éteignez l'appareil si vous l'utiliser pas, sinon il risque d'endommager la batterie.

Utiliser l'appareil

Démarrage / Pause / Veille

1 Démarrage

A. Assurez-vous que l'interrupteur d'alimentation soit allumé.

B. Appuyez sur le bouton CLEAN de l'appareil ou sur la télécommande pour commencer le nettoyage.

Remarque: Si l'appareil est en mode veille, appuyez sur le bouton CLEAN pour le réactiver.

Appuyez une seconde fois sur CLEAN pour que le robot commence à nettoyer automatiquement.

2 Changement de mode.

Changement de mode pendant le nettoyage de l'appareil.

A. Appuyez sur PLAN, CLEAN ou HOME sur l'appareil ou sur la télécommande pour mettre en pause le mode actuel.

B. Sélectionnez le nouveau mode que vous souhaitez utiliser.

Remarque : Lorsque l'aspirateur est en pause, appuyez sur CLEAN sur l'appareil ou sur la télécommande pour reprendre le nettoyage.

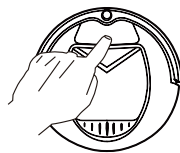

3 Mode veille

Pour que l'appareil passe en mode veille.

A. L'appareil passera en mode veille s'il ne reçoit aucune commande pendant 20 secondes.

B. sinon, appuyez sur CLEAN pendant 3 secondes.

Remarque: Éteignez l'interrupteur d'alimentation si vous n'utilisez pas l'appareil pendant une longue période.

Utilisation de l'appareil

Programmation

Vous pouvez programmer l'appareil pour planifier le nettoyage à une heure prédéfinie tous les jours. Vous pouvez paramétrer l'heure de nettoyage programmée hh :mm heures et minutes à partir de l'heure actuelle sur votre horloge. L'heure peut être réglée sur 24 heures. Par exemple, il est 9h00 sur votre horloge, vous définissez 6h30 de temps de retard sur le nettoyeur, et le nettoyeur commencera à nettoyer après 6 heures et 30 minutes, ce qui donne 15h30. L'appareil commencera à nettoyer à 15h30 tous les jours jusqu'à ce qu'il est ait terminé le nettoyage.









Lors de la programmation, veillez à ce que le démarrage automatique du nettoyage de l'aspirateur robot soit réglé au moins 4 heures à l'avance pour laisser suffisamment de temps pour une charge complète de la batterie.

Une fois la programmation terminée. L'aspirateur robot a une charge complète (l'écran LED affiche "full") vous pouvez appuyer sur le bouton "clean" sur l'écran LED ou sur le bouton "clean" de la télécommande pour lancer l'aspirateur robot pour un autre cycle de nettoyage entre les cycles de nettoyage programmés.







Seul le mode d'aspiration peut être programmé, pour le lavage le bac à eau doit être rempli juste avant le cycle de lavage.

Comment programmer l'appareil (hh :mm) ?

1 Sur l'écran

- A. Appuyez sur " " pour entrer dans le mode de programmation, les heures "88:88" sur l'écran clignoteront.
- B. Appuyez sur " " et " " pour augmenter ou diminuer les heures.
- C. Appuyez sur " " pour passer des heures aux minutes.
- D. Appuyez sur " " et " " pour augmenter ou diminuer les minutes.
- E. Appuyez sur " " pour terminer la programmation.
- F. Pour annuler la programmation, maintenez " " enfoncé pendant 5 secondes en mode de programmation et le temps de retard sera effacé.

2 Sur la télécommande

- A. Appuyez sur " " pour activer l'appareil, puis appuyez sur " ", les heures "88:88" sur l'écran clignoteront.
- B. Appuyez sur le bouton " " pour augmenter ou diminuer les heures.
- C. Appuyez sur " " ou sur " " pour passer des heures aux minutes.
- D. Appuyez sur le bouton " " pour augmenter ou diminuer les minutes.
- E. Appuyez sur " " pour terminer la planification.
- F. Pour annuler la programmation, réglez les heures et les minutes de l'écran sur "00: 00" en mode de programmation.

Utilisation de l'appareil

Mode de nettoyage

1 Mode de nettoyage automatique

L'appareil va nettoyer la zone et ajuster son nettoyage en fonction de son environnement.

Remarque : Appuyez sur CLEAN sur l'appareil ou sur la télécommande pour démarrer le mode de nettoyage automatique.

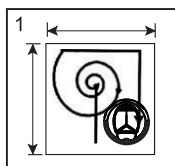

2 Mode de nettoyage localisé

Placez l'appareil près de la zone sale. Appuyez sur SPOT pour commencer le nettoyage et appuyez sur CLEAN pour arrêter.

Remarque :

Le nettoyage localisé permet à l'appareil de passer plus de temps à nettoyer une zone sale.

Le mode de nettoyage localisé s'arrêtera une fois que la zone sera propre.

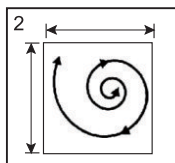

3 Nettoyage des bords

Lorsque l'appareil détecte un obstacle, il utilisera ses brosses latérales pour nettoyer les côtés.

Remarque :

Placez l'appareil contre un mur.

Appuyez sur EDGE sur la télécommande pour lancer le mode de nettoyage des bords.

Appuyez sur CLEAN pour arrêter.

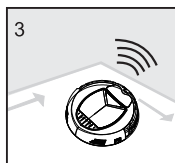

Mur virtuel

Le mur virtuel crée une barrière invisible que l'appareil ne pourra pas traverser. Le mur virtuel peut être utilisé pour confiner l'appareil dans une pièce (mettez-le à l'extérieur de la porte) ou l'empêcher d'aller vers un objet fragile. Le mur virtuel peut bloquer une ouverture jusqu'à 4m

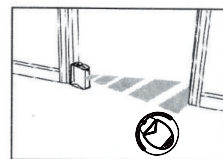

1 Une fois les piles installées, allumez l'interrupteur d'alimentation.

2 Placez le mur virtuel où vous voulez.

Remarque :

Lors de l'utilisation du mur virtuel, placez l'appareil en direction de la zone que vous souhaitez définir.

Éteignez l'appareil lorsque vous n'utilisez pas le mur virtuel.

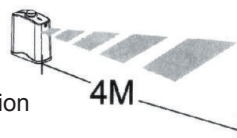

Entretien

Nettoyer les brosses

- A. Vérifiez que les brosses latérales ne soient pas endommagées ou qu'il n'y ait pas d'objet susceptible de gêner.
- B. Nettoyez les brosses latérales.
- C. ● Retirez les vis des brosses latérales
 - Remplacer les brosses par des brosses neuves
 - Utilisez les vis pour verrouiller les nouvelles brosses en place

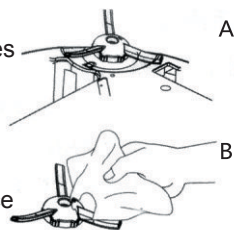



Remarque:

Assurez-vous que les lettres "L" et "R" sur la brosse correspondent aux lettres "L" et "R" sur l'appareil.

Nettoyer le bac à poussière et le filtre.

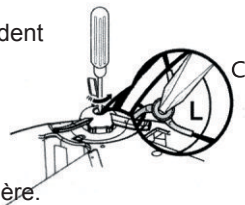
- Remarque: Une fois que le bac à poussière a été enlevé, vérifiez qu'aucun objet ne gêne dans la bouche d'aspiration.
- A. Appuyez sur "PUSH" pour ouvrir le couvercle du bac à poussière.
 - B. Sortez le bac à poussière.
 - C. Séparez le filtre HEPA du bac à poussière.
 - D. Retirez le couvercle supérieur du bac à poussière et sortez le premier filtre.
 - E. Videz la poubelle et essuyez la poussière.
 - F. Lavez le bac à poussière avec de l'eau. Nettoyez les filtres avec l'outil de nettoyage, NE PAS les laver avec de l'eau.



Remarque: 1. Nettoyez le module du bac à poussière lorsque les icônes "  " et "  " Clignotent sur le panneau d'affichage.

2. Ne pas laver le filtre HEPA et le remplacer après un an d'utilisation.
- G. Installez le filtre primaire et le filtre HEPA dans le bac à poussière.

Remarque:

1. Installez les filtres HEPA et primaires quand ils sont secs.
2. Ne placez pas les filtres HEPA et primaires directement au soleil.
- H. Fermez le couvercle du bac à poussière et installez-le dans l'appareil.

Remarque: Le bac à poussières et les filtres (y compris le filtre HEPA / primaire) peuvent être remplacés si nécessaire.

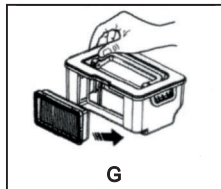
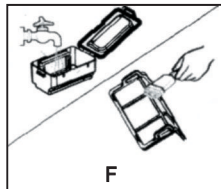
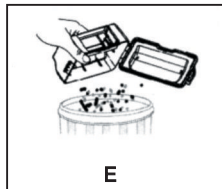
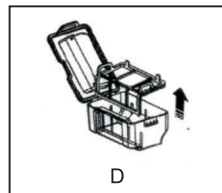
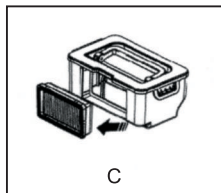
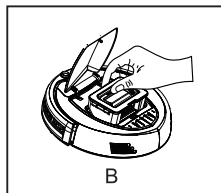
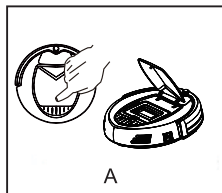

Entretien

Nettoyage des capteurs

Nettoyez la fenêtre du capteur et les capteurs de charge avec un outil de nettoyage ou un chiffon sec.

Nettoyez les capteurs de charge sur la base de chargement.

Nettoyez la bouche d'aspiration et le capteur de poussière comme indiqué sur la figure cidessous.

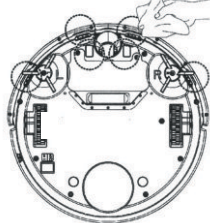

A



B

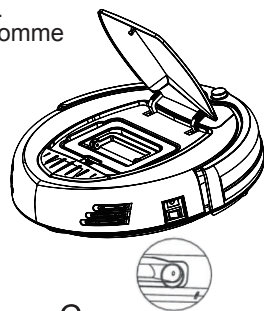

C

Comment utiliser le réservoir d'eau.

ATTENTION : le réservoir d'eau doit être rempli juste avant le cycle de lavage.

Le réservoir d'eau est clipé à l'aspirateur robot, il suffit d'exercer une légère pression pour séparer le réservoir du robot

Ouverture de remplissage de l'eau

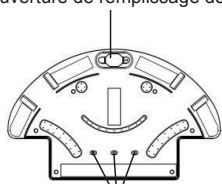

Evacuation de l'eau

A

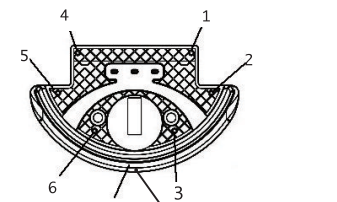

Réservoir d'eau Petite ouverture (trou)

B

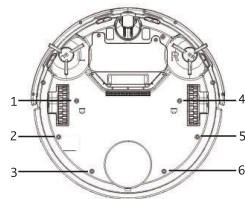

Points d'insertion du réservoir d'eau.

C

Comment remplir le réservoir d'eau.

1 Soulevez la languette/pièce en caoutchouc pour ouvrir le réservoir et injectez l'eau, après que l'eau ait été injectée, recouvrir le réservoir d'eau avec la serpillière.

2 Ajuster et assembler le réservoir d'eau avec l'appareil. (4)

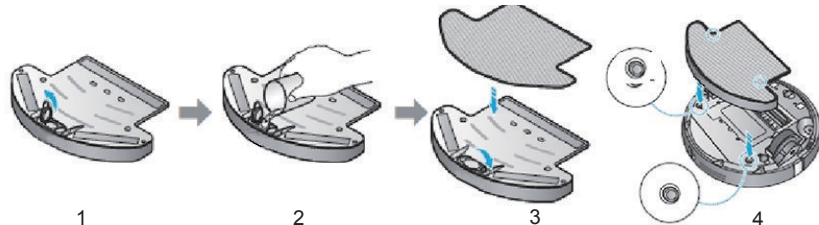

1

2

3

4



1 Obturer avec votre doigt tout en injectant de l'eau dans le réservoir durant l'assemblage et le démontage du réservoir d'eau, afin que l'eau ne s'échappe pas du réservoir.

2. Assurez-vous d'enlever le caoutchouc du réservoir d'eau avant d'injecter l'eau

3. Lorsque vous enlevez le réservoir d'eau, assurez-vous que celui-ci ne contient pas d'eau.

4. Assurez-vous que la serpillière n'ait pas trop d'eau pour éviter le patinage des roues.

Dépannage

Tableau des codes d'erreur

Le code d'erreur s'affichera sur l'écran s'il y a un problème avec l'appareil.

Code d'erreur	Cause	Solution
E01	Erreur de roue gauche	Enlever les poils et les débris de la roue de l'appareil Poussez-la dedans et dehors et vérifiez si la roue peut tourner librement
E02	Erreur de la roue droite	Enlever les poils et les débris de la roue de l'appareil Poussez-la dedans et dehors et vérifiez si la roue peut tourner librement
E03	Hors service	
E04	L'appareil est levé	Placer l'appareil sur le sol.
E05	Erreur capteur de vide	Nettoyez le capteur de vide avec un coton-tige
E06	Erreur capteur frontal (pare-choc)	Vérifiez que le pare-choc peut se déplacer librement et ne contient aucun débris
E07	Erreur de la brosse gauche	Retirer et nettoyer la brosse gauche
E08	Erreur de la brosse droite	Enlever et nettoyer le pinceau droit
E09	L'appareil est bloqué	Déplacer l'appareil et recommencez
E10	Erreur de chargement	Allumez l'interrupteur d'alimentation sur le côté droit du robot avant de le charger manuellement.
 Dustbin and! flash	Poubelle pleine	Nettoyez la poubelle et la bouche d'aspiration

Remarque: Si le problème n'est pas résolu, procédez comme suit

1. Redémarrez l'appareil en éteignant et en allumant avec l'interrupteur situé sur le coté.
2. Si le redémarrage ne fonctionne pas, retirez la batterie pendant plus de 10 minutes pour réinitialiser le système.
3. Si cela ne fonctionne toujours pas, contactez le SAV à l'adresse mail suivante support@lebon-france.com

Dépannage

Modules interchangeables

Il y a Un certain nombre de modules qui peuvent être remplacés.

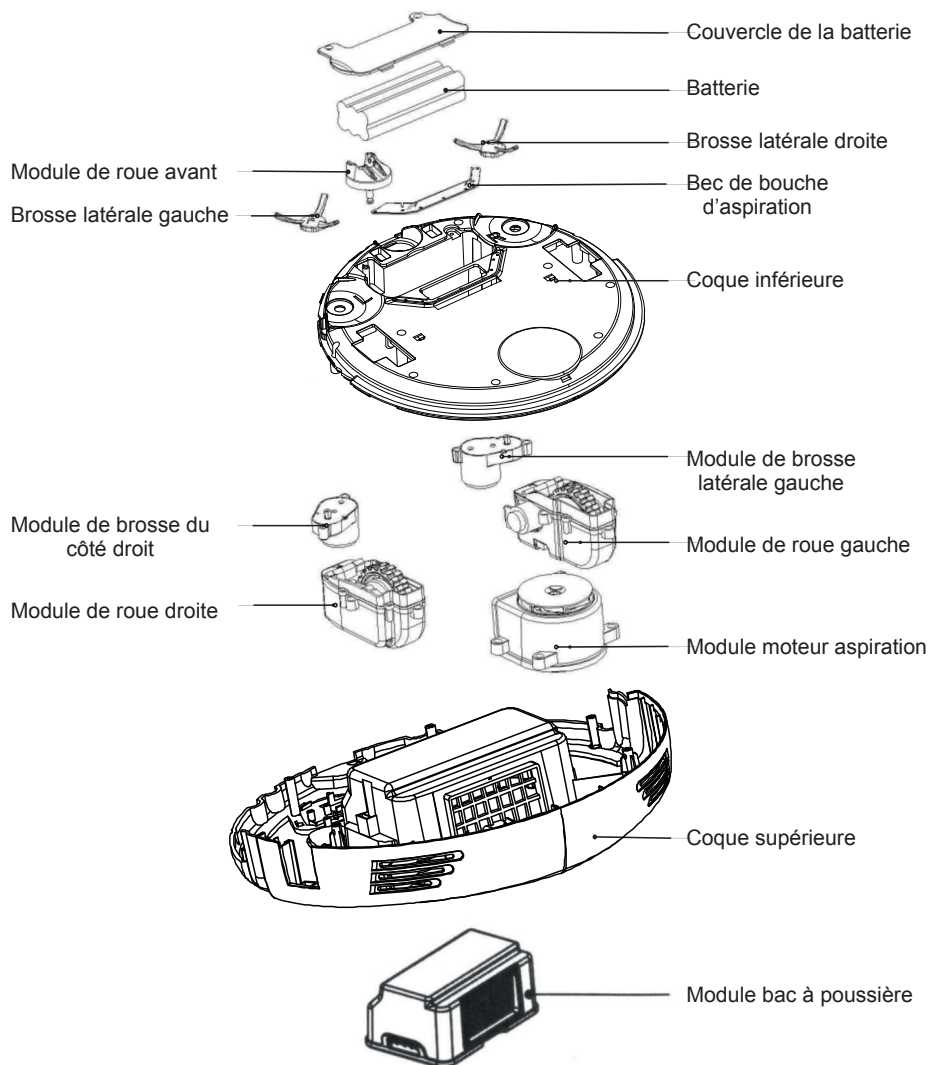

Dépannage

Installation et remplacement de la batterie

- A. Retirez les deux vis du couvercle de la batterie avec un tournevis
- B. Ouvrez le couvercle de la batterie.
- C. Retirez la batterie en utilisant le support de 2 bandes sur ses côtés
- D. Débranchez le câble qui relie la batterie et l'appareil.
- E. Mettez une nouvelle batterie dans la fente de la batterie avec 2 supports de bande
face vers le haut
- F. Rebranchez le fil entre la batterie et l'unité correctement.
- G. Assurez-vous que le connecteur de fil est stocké sur la cavité.
- H. Remplacez le couvercle de la batterie et assurez-vous que la brosse latérale ne soit
pas coincée.
- I. Bloquer le couvercle de la batterie avec les vis.

Note: Utilisez uniquement des batteries de la marque de l'appareil.

Limitation d'utilisation de l'appareil

L'appareil doit être utilisé UNIQUEMENT dans des lieux privés et dans un environnement sec.

Il nettoie débris, saleté, poussière et les poils d'animaux sur différents types de sols.

Spécifications du produit

Classification	Article	Détail
Spécifications techniques	Diamètre	13.4" (340mm)
	Taille	3.54" (90mm)
	Poids	6.6 Lbs (3.0Kgs)
Spécifications batterie	Tension d'alimentation	14.4 V
	Spécifications de a batterie	2000mAH
Spécification du chargeur secteur	Input	100-240V 50/60Hz 0.6A
	Output	24.0V/1.0A
Spécifications de nettoyage	Capacité du bac à poussière.	0.3Liters
	Type de charge	Chargement automatique et manuel
	Mode de nettoyage	Auto, Spot, Edge, Programmation
	Temps de charge	3-4 heures
	Autonomie	Environ 90min
Boutons sur l'appareil		Touches tactiles (écran LED)

CE